

Comenzaremos con un cuadrado doblado :

Složený čtverec

Nakreslil František Grebeníček (1998)

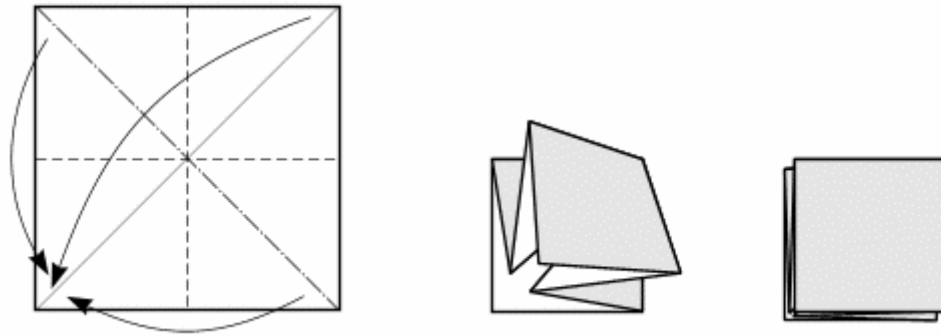

Consta de un pájaro cuadrados continuar base :

Ptačí základ

František Grebeníček (2001)

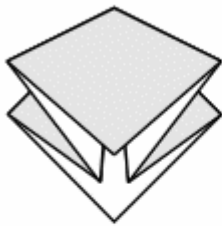

1) Začínáme ze složeného čtverce.

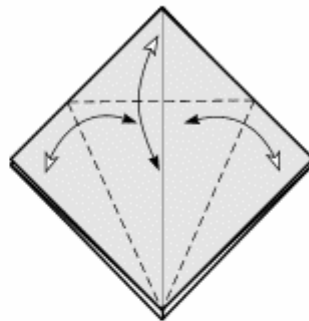

2) Vytvoříme hrany (pouze dvě vrstvy papíru).

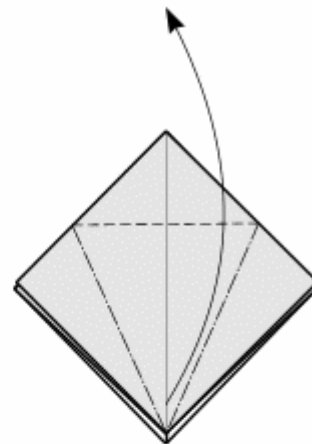

3) Rozevřeme nahoru.

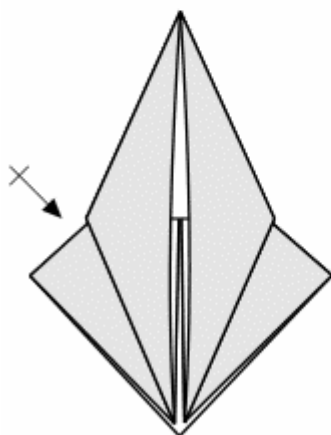

4) Zopakujeme vzadu.

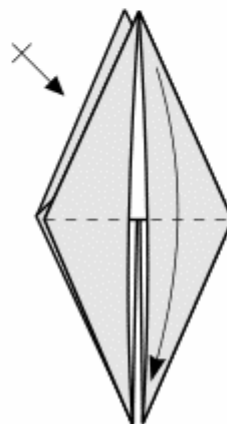

5) Toto je ptačí základ. Někdy se horní cípy překládají dolů.

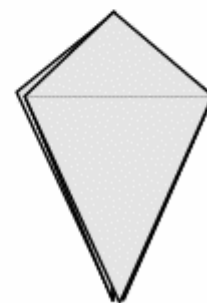

6) Ptačí základ ve tvaru "dráčka".

Vrána

Nakreslil František Grebeníček (1999)

Začínáme z ptačího základu
(basic crane fold).

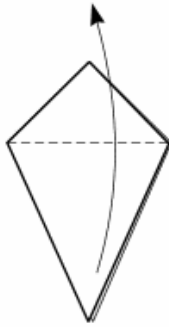

1) Jeden cíp přeložíme nahoru.

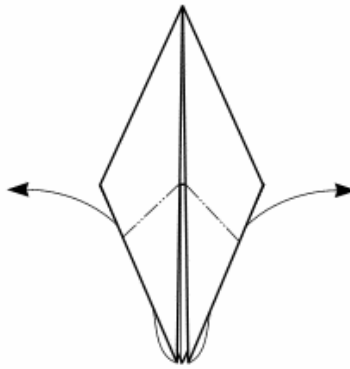

2) Prolomíme dovnitř.

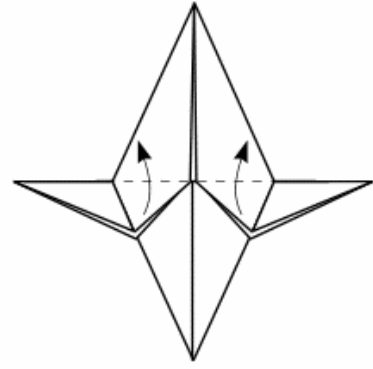

3) Rozevřeme.

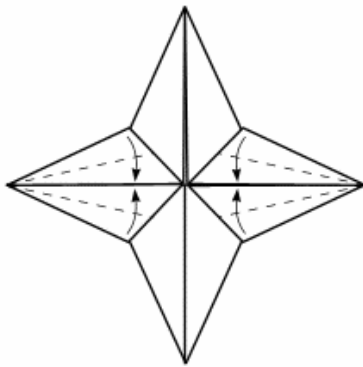

4) Složíme ke středu.

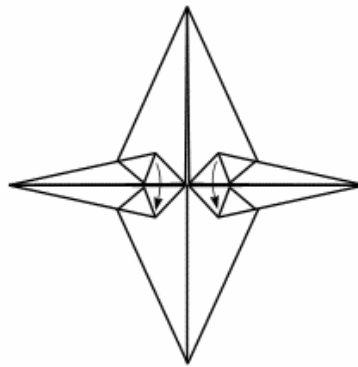

5) Zavřeme.

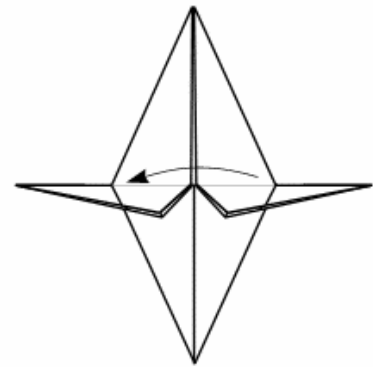

6) Přeložíme napůl.



7) V následujících krocích vytváříme paralelně hlavu, nohy a ocas.

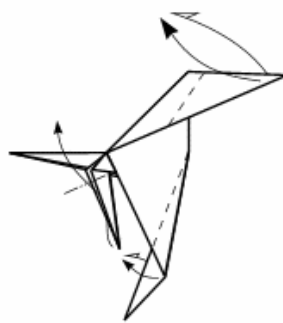

8) Doporučuji složit napřed hlavu, pak nohy, pak ocas.

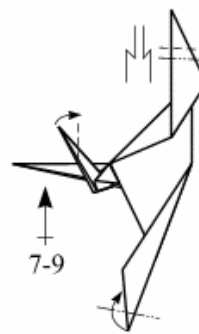

9) Zopakovat pro druhou nohu.



10) Je to vrána, není to vrána...? Záleží na fantazii.